

Varenummer: 03510032
Beskrivelse: Fluro Ledleje GE 32SW

Mål

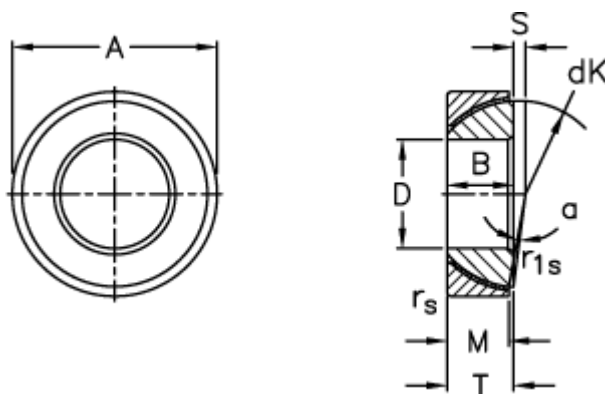

A	= 58 0 -0,016	S	= 2
B	= 17	Statisk belastning C0 (kN)	= 269
D	= 32 0 -0,012	T	= 17 +0,25 -0,40
dK	= 52	Vægt	= 241
Dynamisk belastning C (kN)	= 135		
Kipvinkel	= 2		
M	= 16		
rs, r1s min	= 1		